



Philips和Philips盾牌圖形是皇家飛利浦有限公司的註冊商標，經許可使用。  
飛利浦智能夾萬保留對包括在本出版物中的產品相關內容做出更改權利，恕不另行通知。  
本產品由飛利浦智能夾萬港澳區總代理迪洵智能家居有限公司負責銷售，且迪洵智能家居有限公司是本產品的擔保方。

PHILIPS

6000系列

夾萬

SBX601

## 用戶手冊

在以下網站上註冊產品並獲得支持  
[www.philips.com/support](http://www.philips.com/support)



產品型號	產品尺寸* (高 × 闊 × 深)	產品淨重
SBX601-4B0	450 × 380 × 360mm	29.5kg
FDG-A10/D-55-SBX601-5B0	550 × 400 × 360mm	67.7kg
FDG-A10/D-65-SBX601-6B0	650 × 430 × 390mm	84.0kg
FDG-A10/D-75-SBX601-7B0	750 × 480 × 430mm	106.0kg
FDG-A10/D-85-SBX601-8B0	850 × 500 × 460mm	123.0kg

\*產品尺寸並未包含底座及手柄，底座及手柄各約25mm。

部件名稱及功能 .....	01
指紋密碼識別面板介紹 .....	03
首次使用 .....	04
註冊密鑰 (指紋/密碼) .....	05
刪除密鑰 (指紋/密碼) .....	06
安全模式 .....	07
機械鑰匙蓋 .....	08
語言設定 .....	09
錯誤警報 .....	09
震動警報 .....	10
低壓警報 .....	11
箱体固定說明 .....	11
特殊物質聲明 .....	13
售後服務支援 .....	14

## 配件名稱及功能

1. 指紋密碼識別面板
2. 手柄
3. 箱門
4. 底座
5. 抽屜
6. 隔層板
7. 鎖柱
8. 內接電池盒

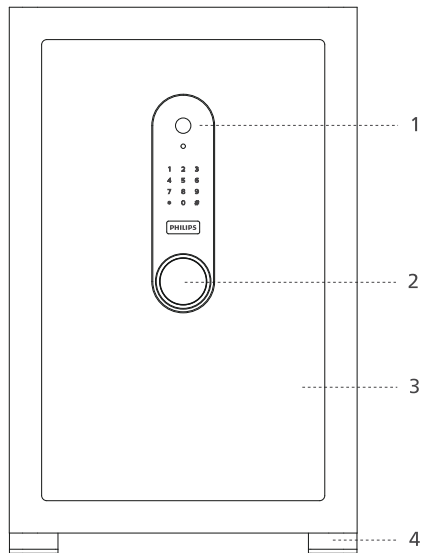

**⚠ 注意：**350、450mm高度的夾萬，因為內部空間比較狹小，所以沒有做抽屜設計。

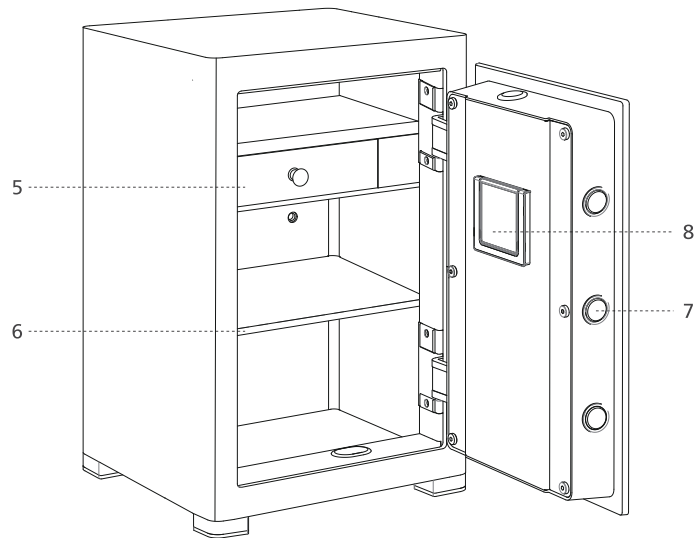

## 指紋密碼識別面板介紹

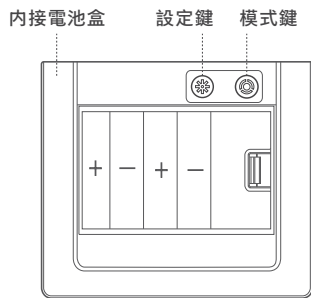
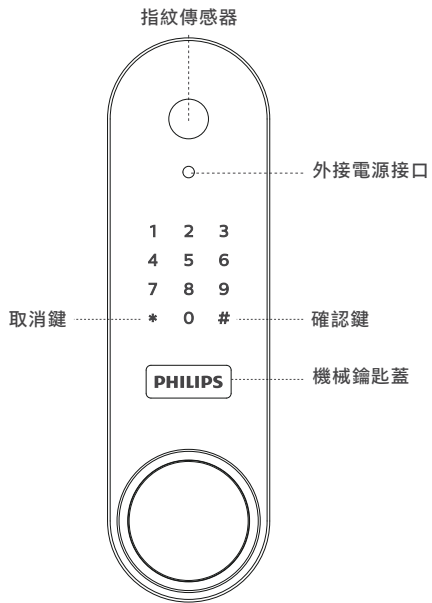

## 首次使用



圖1

1. 在外接電源盒中裝入4顆AA電池，再將電源盒插入外接電源接口中。
2. 如圖1，輸入任意指紋或觸摸數字鍵面板喚醒數字面板，輸入初始密碼“1234”並按“#”鍵確認，語音提示“鎖開了”。打開內接電池盒裝入4顆AA電池，即完成首次操作。

**⚠ 注意：**除了初次使用夾萬時要外接電源盒供電外，外接電源盒在內裝的電池沒電的情況下可作為應急電源外接供電使用，請勿將外接電源盒放置在夾萬裡！

## 註冊密鑰（指紋/密碼）

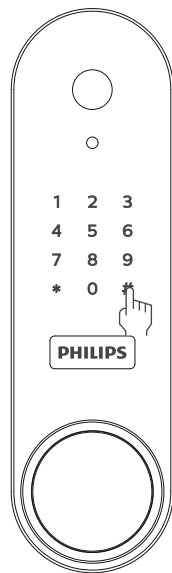

圖2

1. 打開箱門，在面板電池盒裡按紅色設定鍵“”，語音提示“請輸入指紋或密碼”，如圖2，在指紋窗口內輸入指紋，語音提示“指紋配置成功”。若配置失敗則提示“指紋配置失敗”，8秒未輸入系統自動退出。

**⚠ 注意：**本產品指紋容量30組。

2. 指紋配置成功後可繼續配置密碼，輸入3-8位密碼，按“#”鍵確定，語音提示“請再次輸入密碼”，再次確認密碼，按“#”鍵確定，語音提示“密碼配置成功”。

**⚠ 注意：**本產品密碼容量10組。

## 刪除密鑰（指紋/密碼）

如圖3，在面板電池盒裡長按紅色設定鍵“”3秒，語音提示“初始化成功”後，系統即清除所有密碼與指紋，恢復到出廠狀態。

**⚠ 注意**

1. 本產品不支持單個刪除指紋或者密碼。
2. 恢復出廠設定後，震動警報和安全模式也恢復成初始設定（即關閉狀態）。





圖3

## 安全模式

1. 安全模式是需任意二組已配置的指紋或密碼方可打開，即指紋+指紋、指紋+密碼、密碼+指紋、密碼+密碼。
2. 如圖4，在面板電池盒裡按黑色模式鍵“”可進行安全模式切換鍵，啟動安全模式將語音提示“已進入安全模式”。再次按黑色模式鍵可取消安全模式。

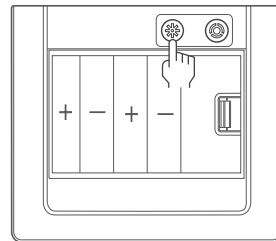
**⚠ 注意：**普通模式下任意一組密碼或指紋均可打開。



圖4

## 機械鑰匙蓋

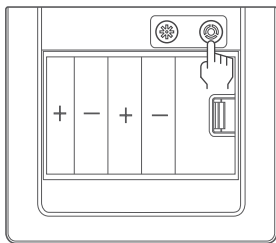

圖5

1. 如圖5，用右手按住機械鑰匙蓋右邊，使機械鑰匙蓋左邊部分彈起，然後用左手拿出機械鑰匙蓋，即可使用配套的機械鑰匙打開夾萬。

**⚠ 注意：**夾萬機械鑰匙請勿放置在夾萬裡！

## 語言設定

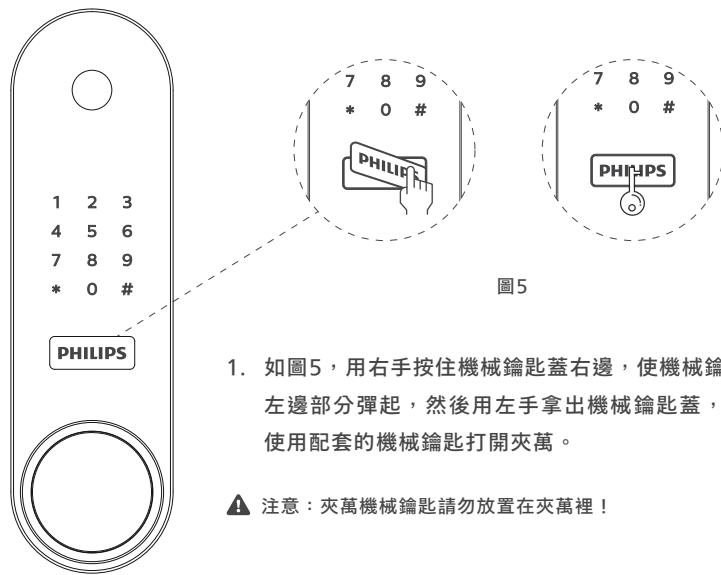
在面板電池盒未通電狀態下長按紅色設定鍵“⊗”，裝入電池使設備通電，聽見“滴”一聲後再鬆手，接着再短按4下紅色設定鍵，等待4-5s後即可實現中、英文語言切換。

⚠ 注意：出廠默認語言為中文。

## 錯誤警報

連續5次指紋輸入錯誤或3次密碼輸入錯誤時，系統將啟動錯誤警報，高音喇叭警報20秒，系統將鎖定180秒。

⚠ 注意：錯誤警報造成的系統鎖定狀態下無法對夾萬進行任何操作。

## 震動警報

1. 如圖6，在面板電池盒裡長按黑色模式鍵“⊗”3秒鐘，可進行震動警報開啟與關閉切換。長按3秒黑色模式鍵，語音提示“震動警報啟動”。
2. 當系統檢測到一定強度震動時，系統將啟動震動警報，高音喇叭警報20s。警報狀態下可使用任意已註冊指統或密碼解除。



圖6

## 低電量警報

當系統檢測到供電電源低於4.8V時，系統將啟動低電量警報，使用過程中語音提示“電量低，請更換電池”，請及時更換電池。

**⚠ 注意：**低電量警報時請及時更換電池，否則電量過低會影響正常使用！

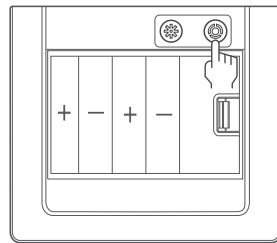
## 箱體固定說明

如圖7，選擇合適的安裝位置，打開箱門取出箱體背板安裝孔塞，按箱體背面的安裝孔在牆（櫃）體上標出孔的位置。然後用沖擊鑽鑽出符合安裝膨脹管直徑的孔，放入膨脹螺絲，將箱體背面安裝孔對准膨脹管，用螺釘固定牢固。

**⚠ 注意**

1. 固定牆體建議混凝土牆，以確保安裝牢固。
2. 為安全起見，請務必固定箱體。



圖7



## 特殊物質聲明

配件名稱	有毒有害物質或元素					
	鉛(Pb)	汞(Hg)	鎘(Cd)	六價鉻(Cr6+)	多溴聯苯(PBB)	多溴二苯醚(PBDE)
蓋型螺母	X	○	○	○	○	○
螺絲墊片	X	○	○	○	○	○
蜂鳴片	X	○	○	○	○	○
振動開關	X	○	○	○	○	○
二極管	X	○	○	○	○	○
音頻線連接頭	X	○	○	○	○	○

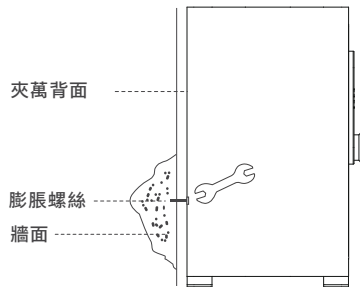
本表格依據SJ/T 11364的規定編制。

○: 表示該有害物質在該配件所有均質材料中的含量均在GB/T 26572規定的限量要求以下。

X: 表示該有害物質至少在該部件的某一均質材料中的含量超出GB/T 26572規定的限量要求。

**10** 本產品的環保使用期限是指在正常使用條件下，設備(不含電池)及其附件產品含有的有害物質或元素不會外泄，以及電子信息產品用戶使用該產品時不會對環境造成嚴重污染或對其人身、財產造成嚴重損害的期限。

**A** 根據業務發展，本設備的功能、用戶界面及內容可能會進行調整，不能保證相關包裝及說明書及時更新，請以實物為準。

## 售後服務支援

如果您在使用過程中遇到任何問題，您可以撥打服務熱線進行互動諮詢。

迪洺智能居有限公司 - 飛利浦智能夾萬港澳區總代理

服務熱線：3845-5600

保養條款網址：[www.jlockhk.com/warranty-terms/](http://www.jlockhk.com/warranty-terms/)

地址：香港火炭坳背灣街57-59號利達工業中心8樓808室